

Tutoriel du mini album « Rencontres insolites » (scrapetvoyages.canalblog.com)



L'album mesure 21x16cm et les pages 20x15cm. La tranche fait 3,5x21cm.

Pour la couverture :

- 2 cartons un peu épais de 21x16cm et 1 de 21x3,5cm
- Recouvrir de papiers scrap comme indiqué sur le schéma.
- Laisser un espace d'environ 0,5cm selon ces 2 flèches

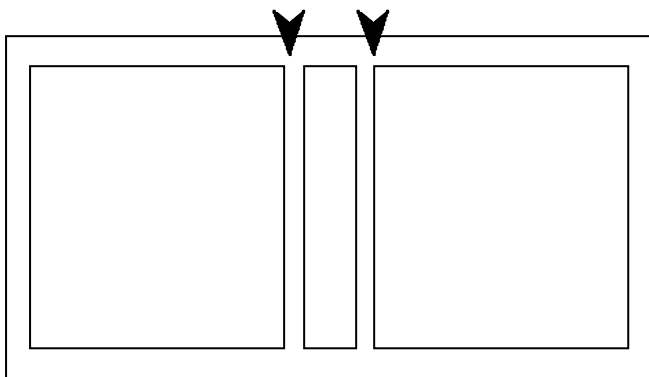

- Rabattre les papiers scrap sur l'intérieur en formant les angles et recouvrir aussi l'intérieur.

Pour les pages du mini album :

Dans 2 feuilles de Canson format 65x50cm

- Découper 2 bandes de 20x61cm (**A et A1**), 2 de 20x16cm (**B**) et 1 de 20x60cm (**C**)
- Pour les tags : 3 rectangles de 14x19cm, 2 rectangles de 13x17cm et 4 de 9x14cm
- Prendre une des bandes **A** et les plier en accordéon comme le schéma

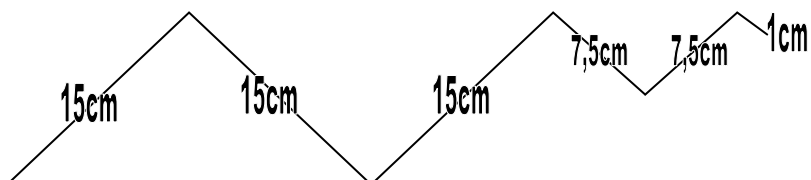

- Prendre la 2^{ème} bande **A1** et la plier en accordéon selon le schéma

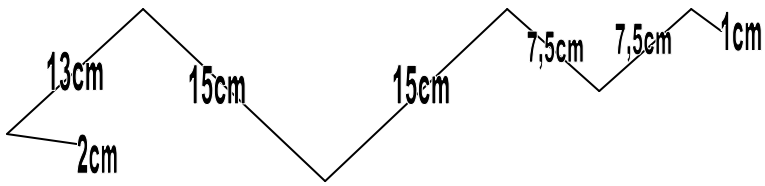

- Prendre les rectangles **B** et les plier comme suit

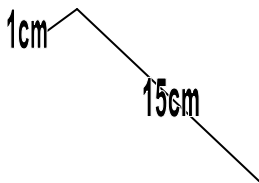

- Prendre la bande **C** et la plier en accordéon selon le schéma

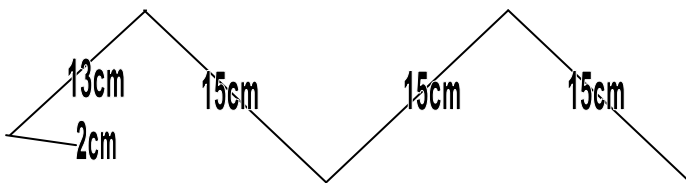

- Prendre 2 feuilles de calque de 20x30cm et les plier en 2

Pour la décoration avec les Néocolors II



- Passer une couche de gesso avec une carte plastique sur 1 face de chaque bande et rectangle.

- Embosser à la poudre dorée le calque si vous le souhaitez
- Pour la patouille aux Néocolors II, procéder page par page. Crayonner la page avec les Néocolors (2 à 3 couleurs assorties), asperger d'eau et patouiller avec les doigts, souffler sur les petites flaques et sécher au pistolet chauffant. Si le rendu vous déplaît, il est toujours possible d'asperger à nouveau d'eau ou de repasser une couche de gesso.
- Décorer avec des tampons et des bandes de papiers scrap

Assemblage des pages

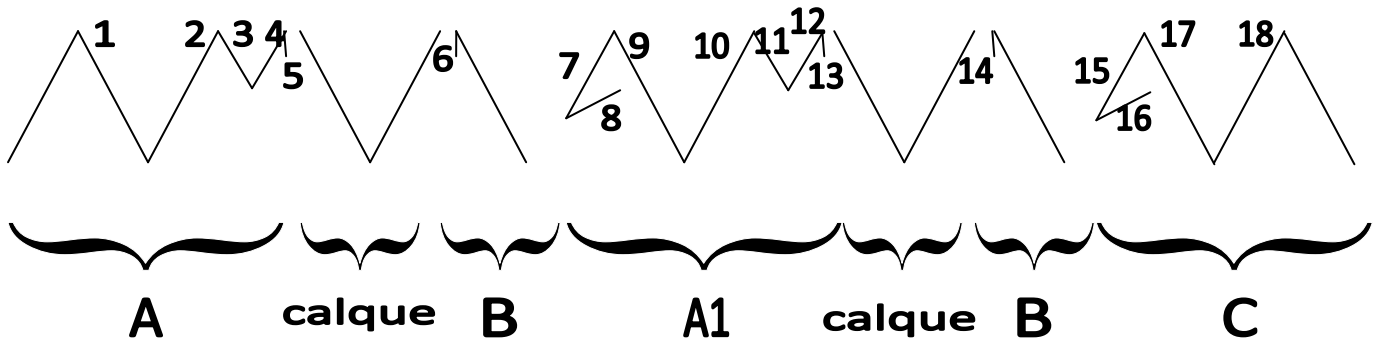

1. Assembler avec du DF sur les 20cm, les bords 1 et 2 ainsi que le fond. On obtient une pochette où un tag de 14x19cm sera glissé par le dessus. Faire une encoche arrondie sur le haut avant de coller les bords



2. Assembler le long des bords 3 et 4
3. Coller le calque sur les 3 bords après avoir mis des décors plates à l'intérieur
4. Coller la petite languette 5 sur le calque d'un côté et 6 de l'autre côté
5. Sur la partie 7, coller au milieu de la page horizontalement 2 bandelettes de 11x2cm pliée en 2 sur la longueur, cela donnera plus d'aisance pour sortir les 2 tags de 9x14cm.
6. Coller les 2 bandelettes, le haut et le bas de la page. On obtient 2 pochettes où les tags sortiront par le côté.

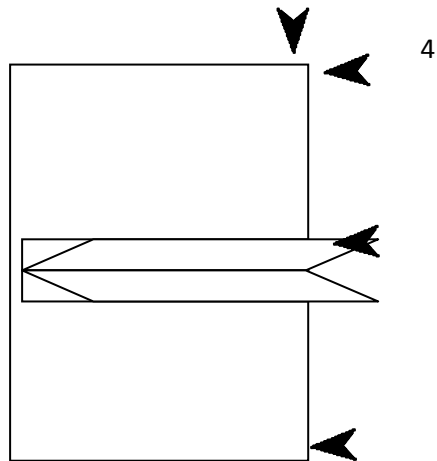

7. Schéma du dos de la page 7

- 2 bandelettes de 11x2 cm pliées en 2, collées au milieu
- Mettre du scotch DF sur les bords suivant les flèches et coller sur le rectangle 6

8. Coller le haut et le bas du rabas de la page 8 pour former une pochette qui contiendra un tag de 13x17 cm à sortir par le côté.



9. Coller 9 et 10 comme 1
10. Coller 11 et 12 comme 2
11. 13 et 14 comme 3
12. 15 et 16 comme 5,6 et 7
13. 16 comme 8
14. 17 et 18 comme 1

Décorer avec des bandes de papiers scrap, de la fausse couture, coller les photos sur les pages et les tags.

Relier le mini à la couverture

Passer un fil assez épais avec une aiguille selon ce schéma en commençant par les flèches noires puis rouges puis vertes. Nouer les 2 brins de fil sortis de 1 et 3 ensemble. Cela fait comme un 8.

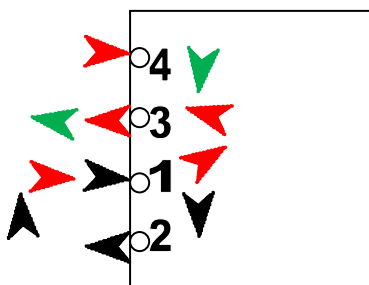

Passer un ruban en perpendiculaire entre 3 et 4 et 1 et 2.

Poser 2 œillets à 5cm du haut et bas et à 0,5 cm du côté de la tranche.